

MAT 5000 III

SYSTÈMES DE TABLES D'OPÉRATION MOBILES

SISTEMAS DE MESAS DE OPERACIONES MÓVILES



Modèles
Modelos

PERFECTION & ERGONOMIE

PERFECCIÓN Y ERGONOMÍA

Fonctions spéciales

Funciones especiales

- Large gamme de modèles avec différentes fonctions de réglage
Amplia gama de modelos con diferentes funciones de regulación
- Modèle haute qualité en acier inoxydable poli (inox, 1.4301)
Modelo de alta calidad en acero inoxidable pulido (inox 1.4301)
- Possibilités optimales de nettoyage et de désinfection
Opciones óptimas para la limpieza y la desinfección
- Rapport prix/performance unique
Única relación precio/prestaciones
- Simplicité de fonctionnement et d'entretien
Operación y mantenimiento simples
- Batteries et chargeur intégrés
Baterías y cargador integrados
- Commande manuelle et panneau de commandes avec écran couleur
Comando manual y panel de comandos con pantalla color
- Plateaux rembourrés démontables et ergonomiques
Cubiertas acolchonadas, desmontables y con forma ergonómica
- Multiples possibilités d'utilisation et de position du patient
Múltiples posibilidades de uso y de posición del paciente
- Idéale pour les applications d'imagerie et pour l'utilisation d'amplificateur de brillance
Ideales para uso con rayos X y para uso con arco en C
- Vaste gamme d'accessoires pour toutes les disciplines chirurgicales
Amplia gama de accesorios para todas las disciplinas quirúrgicas





FONCTIONNALITÉ ET DESIGN

FUNCIONALIDAD Y DISEÑO



Facilité de nettoyage et de désinfection grâce aux segments de coussin amovibles

Facilidad de limpieza y de desinfección gracias a los segmentos de almohadón desmontables



Maniabilité élevée grâce aux roulettes doubles et liberté optimale des pieds assurée par une conception de construction spéciale du socle

Gran maniobrabilidad gracias a las ruedas dobles y máxima libertad de pies por el diseño de construcción especial del zócalo



5^e roue pour une maniabilité sans effort, disponible en option (sauf modèles 505220- 505325), réf. 50645

5ª rueda que permite maniobrar sin esfuerzo, opcional (a excepción de modelos 505220- 505325), ref. 50645



Utilisation rapide et simple grâce aux solutions de réglage couleur

Uso rápido y simple gracias a las soluciones de regulación en color



Une vaste gamme d'accessoires à monter pour différents domaines chirurgicaux

Amplia gama de accesorios que pueden instalarse para distintas aplicaciones quirúrgicas



Sélection des fonctions lors des réglages manuels par un levier de présélection

Selección de las funciones cuando se hacen ajustes manuales con una palanca de preselección



Activation des fonctions de base manuelles en actionnant la pompe à pied hydraulique

Activación de las funciones manuales accionando el pedal hidráulico



Réglages électriques par télécommande avec écran couleur intégré et indicateur du niveau de charge de la batterie

Regulación eléctrica con control remoto con pantalla color integrada e indicador del nivel de carga de la batería



Panneau de commandes supplémentaire avec écran couleur intégré et indicateur de niveau de charge de la batterie pour les fonctions électriques sur la colonne de la table

Panel de comandos suplementario con pantalla color integrada e indicador de nivel de carga de la batería para las funciones eléctricas en la columna de la mesa



Autres possibilités de réglage par commande au pied, réf. en option: 604060

Otras posibilidades de regulación mediante comando accionado con el pie, ref. en la opción: 604060

MODÈLES MANUELS

MODELOS MANUALES



501130

- Tunnel continu pour cassettes radiographiques
- Rails latéraux pour montage d'accessoires (25 x 10 mm)
- Rembourrage en polyuréthane, anti-statique, amovible
- Mobilité assurée par quatre roulettes doubles ø 125 mm avec blocage central
- Réglage en hauteur par pompe à pied hydraulique de 750 à 1000 mm
- Réglage en proclive / en déclive, assisté par vérin pneumatique, de -30° à +30°
- Réglage latéral par manivelle amovible, jusqu'à 20° des deux côtés
- Réglage du dossier, assisté par vérin pneumatique, de -40° à +70°
- Possibilité de position flex / reflex
- Poids de la table: 150 kg
- Encombrement: (L x l) 920 mm x 520 mm

- Túnel continuo para los casetes radiográficos
- Rieles laterales para la instalación de accesorios (25 x 10 mm)
- Acolchado de poliuretano, antiestático y desmontable
- Movilidad asegurada por cuatro ruedas dobles ø 125 mm con bloqueo central
- Altura regulable con bomba hidráulica a pie de 750 a 1000 mm
- Regulación Trendelenburg asistida por cilindro neumático, de -30° a +30°
- Regulación lateral con manivela desmontable, hasta 20° en ambos lado
- Regulación del respaldo con cilindro neumático de -40° a +70°
- Posibilidad de posición flex / reflex
- Peso de la mesa: 150 kg
- Volumen: (L x Ancho) 920 mm x 520 mm



501135

identique au modèle 503220, mais avec plateau de table à translation longitudinale manuelle jusqu'à 310 mm (155 mm dans chaque direction)

idéntico al modelo 501130 pero con la plataforma de la mesa con traslación longitudinal manual hasta 310 mm (155 mm en cada dirección)





503220

- Tunnel continu pour cassettes radiographiques
- Rails latéraux pour montage d'accessoires (25 x 10 mm)
- Rembourrage en polyuréthane, antistatique, amovible
- Mobilité assurée par quatre roulettes doubles ø 125 mm avec blocage central
- Réglage en hauteur par pompe à pied hydraulique de 750 à 1000 mm
- Réglage en proclive / en déclive par pompe à pied hydraulique de -30° à +30°
- Réglage latéral par pompe à pied hydraulique, jusqu'à 20° des deux côtés
- Réglage du dossier par pompe à pied hydraulique de -40° à +70°
- Possibilité de position flex / reflex
- Tous les réglages peuvent s'effectuer à la pompe à pied (réglage mains libres !)
- Poids de la table: 160 kg
- Encombrement: (L x l) 920 mm x 520 mm

- Túnel continuo para los casetes radiográficos
- Rieles laterales para la instalación de accesorios (25 x 10 mm)
- Acolchado de poliuretano, antiestático y desmontable
- Movilidad asegurada por cuatro ruedas dobles ø 125 mm con bloqueo central
- Altura regulable con bomba hidráulica a pie de 750 a 1000 mm
- Regulación Trendelenburg con bomba hidráulica accionada con el pie de -30° a +30°
- Regulación lateral con bomba hidráulica accionada con el pie, hasta 20° en ambos lados
- Regulación del respaldo con bomba hidráulica accionada con el pie de -40° a +70°
- Posibilidad de posición flex / reflex
- Todos los ajustes pueden realizarse con la bomba accionada con el pie (regulación con manos libres)
- Peso de la mesa: 160 kg
- Volumen: (L x Ancho) 920 mm x 520 mm



100% commandes aux pieds

Totalmente regulable con bomba accionada con el pie



503225

identique au modèle 503220, mais avec plateau de table à translation longitudinale manuelle jusqu'à 310 mm (155 mm dans chaque direction)

idéntico al modelo 503220 pero con la plataforma de la mesa con traslación longitudinal manual hasta 310 mm (155 mm en cada dirección)



MODÈLES ÉLECTRIQUES

MODELOS ELÉCTRICOS



504220

- Alimentation 110 V ou 220 V/ 50-60 Hz et batteries intégrées avec chargeur
- Télécommande filaire avec écran couleur et indication du niveau de charge de la batterie pour les fonctions électriques
- Panneau de commandes supplémentaire sur la colonne de la table
- Tunnel continu pour cassettes radiographiques
- Rails latéraux pour montage d'accessoires (25 x 10 mm)
- Rembourrage en polyuréthane, anti-statique, amovible
- Mobilité assurée par quatre roulettes doubles \varnothing 125 mm avec blocage central
- Réglage électrique de la hauteur de 750 à 1050 mm
- Réglage électrique en proclive / en déclive, de -30° à $+25^\circ$
- Réglage latéral électrique, 20° des deux côtés
- Réglage du dossier, assisté par vérin pneumatique, de -40° à $+70^\circ$
- Possibilité de position flex / reflex
- Mise à zéro automatique
- Poids de la table: 170 kg
- Encombrement: (L x l) 920 mm x 520 mm

- Alimentación 110 V o 220 V/ 50-60 Hz y baterías integradas incl. cargador
- Control remoto alámbrico con pantalla color e indicación del nivel de carga de la batería para las funciones eléctricas
- Panel de comandos suplementario sobre la columna de la mesa
- Túnel continuo para los casetes radiográficos
- Rieles laterales para la instalación de accesorios (25 x 10 mm)
- Acolchado de poliuretano, antiestático y desmontable
- Movilidad asegurada por cuatro ruedas dobles \varnothing 125 mm con bloqueo central
- Regulación eléctrica de la altura de 750 a 1050 mm
- Regulación eléctrica Trendelenburg de -30° a $+25^\circ$
- Regulación lateral eléctrica, 20° en ambos lados
- Regulación del respaldo con cilindro neumático de -40° a $+70^\circ$
- Posibilidad de posición flex / reflex
- Puesta a cero automática
- Peso de la mesa: 170 kg
- Volumen: (L x Ancho) 920 520 mm



504225

identique au modèle 504220, mais avec plateau de table à translation longitudinale électrique jusqu'à 310 mm (155 mm dans chaque direction)

idéntico al modelo 504220 pero con plataforma de la mesa con traslación longitudinal eléctrica hasta 310 mm (155 mm en cada dirección)





Dossier réglable électriquement
Regulación eléctrica del respaldo



504320

- Alimentation 110 V ou 220 V/ 50-60 Hz et batteries intégrées avec chargeur
- Télécommande filaire avec écran couleur et indication du niveau de charge de la batterie pour les fonctions électriques
- Panneau de commandes supplémentaire sur la colonne de la table
- Tunnel continu pour cassettes radiographiques
- Rails latéraux pour montage d'accessoires (25 x 10 mm)
- Rembourrage en polyuréthane, antistatique, amovible
- Mobilité assurée par quatre roulettes doubles \varnothing 125 mm avec blocage central
- Réglage électrique de la hauteur de 750 à 1050 mm
- Réglage électrique en proclive / en déclive de -30° à $+25^{\circ}$
- Réglage latéral électrique, 20° des deux côtés
- Réglage électrique du dossier de -40° à $+70^{\circ}$
- Possibilité de position flex / reflex
- Mise à zéro automatique
- Poids de la table: 175 kg
- Encombrement: (L x l) 920 mm x 520 mm

- Alimentación 110 V o 220 V/ 50-60 Hz y baterías integradas incl. cargador
- Control remoto alámbrico con pantalla color e indicación del nivel de carga de la batería para las funciones eléctricas
- Panel de comandos suplementario sobre la columna de la mesa
- Túnel continuo para los casetes radiográficos
- Rieles laterales para la instalación de accesorios (25 x 10 mm)
- Acolchado de poliuretano, antiestático y desmontable
- Movilidad asegurada por cuatro ruedas dobles \varnothing 125 mm con bloqueo central
- Regulación eléctrica de la altura de 750 a 1050 mm
- Regulación eléctrica Trendelenburg de -30° a $+25^{\circ}$
- Regulación lateral eléctrica, 20° en ambos lados
- Regulación eléctrica del respaldo de -40° a $+70^{\circ}$
- Posibilidad de posición flex / reflex
- Puesta a cero automática
- Peso de la mesa: 175 kg
- Volumen: (L x Ancho) 920 mm x 520 mm



504325

identique au modèle 504320, mais avec plateau de table à translation longitudinale électrique jusqu'à 310 mm (155 mm dans chaque direction)

idéntico al modelo 504320 pero con plataforma de la mesa con traslación longitudinal eléctrica hasta 310 mm (155 mm en cada dirección)



MODÈLES SURBAISSÉS

MODELOS DE PLATAFORMA BAJA



505220

- Alimentation 110 V ou 220 V/ 50-60 Hz et batteries intégrées avec chargeur
- Télécommande filaire avec écran couleur et indication du niveau de charge de la batterie pour les fonctions électriques
- Panneau de commandes supplémentaire sur la colonne de la table
- Tunnel continu pour cassettes radiographiques
- Rails latéraux pour montage d'accessoires (25 x 10 mm)
- Rembourrage en polyuréthane, antistatique, amovible
- Mobilité assurée par quatre roulettes doubles Ø 125 mm, 2 roulettes avec blocage central, 2 à direction stabilisée
- Réglage électrique de la hauteur de 600 à 950 mm
- Réglage électrique en proclive / en déclive de -30° à +25°
- Réglage latéral électrique, 20° des deux côtés
- Réglage du dossier, assisté par vérin pneumatique, de -40° à +70°
- Possibilité de position flex / reflex
- Mise à zéro automatique
- Poids de la table: 170 kg
- Encombrement: (L x l) 910 mm x 510 mm

- Alimentación 110 V o 220 V/ 50-60 Hz y baterías integradas incl. cargador
- Control remoto alámbrico con pantalla color e indicación del nivel de carga de la batería para las funciones eléctricas
- Panel de comandos suplementario sobre la columna de la mesa
- Túnel continuo para los cassetes radiográficos
- Rieles laterales para la instalación de accesorios (25 x 10 mm)
- Acolchado de poliuretano, antiestático y desmontable
- Movilidad asegurada por cuatro ruedas dobles Ø 125 mm, 2 ruedas con bloqueo central, 2 con dirección estabilizada
- Regulación eléctrica de la altura de 600 a 950 mm
- Regulación eléctrica Trendelenburg de -30° a +25°
- Regulación lateral eléctrica, 20° en ambos lados
- Regulación del respaldo con cilindro neumático de -40° a +70°
- Posibilidad de posición flex/ reflex
- Puesta a cero automática
- Peso de la silla: 170 kg
- Volumen: (L x Ancho) 910 mm x 510 mm



Adapté pour intervention en position assise
Adecuado para operaciones en posición sentada



505225

identique au modèle 505220, mais avec plateau de table à translation longitudinale électrique jusqu'à 310 mm (155 mm dans chaque direction)

idéntico al modelo 505220 pero con plataforma de la mesa con traslación longitudinal eléctrica hasta 310 mm (155 mm en cada dirección)





505320

- Alimentation 110 V ou 220 V / 50-60 Hz et batteries intégrées avec chargeur
- Télécommande filaire avec écran couleur et indication du niveau de charge de la batterie pour les fonctions électriques
- Panneau de commandes supplémentaire sur la colonne de la table
- Tunnel continu pour cassettes radiographiques
- Rails latéraux pour montage d'accessoires (25 x 10 mm)
- Rembourrage en polyuréthane, antistatique, amovible
- Mobilité assurée par quatre roulettes doubles Ø 125 mm, 2 roulettes avec blocage central, 2 à direction stabilisée
- Réglage électrique de la hauteur de 600 à 950 mm
- Réglage électrique en proclive / en déclive de -30° à +25°
- Réglage latéral électrique, 20° des deux côtés
- Réglage électrique du dossier de -40° à +70°
- Possibilité de position flex / reflex
- Mise à zéro automatique
- Poids de la table: 175 kg
- Encombrement: (L x l) 910 mm x 510 mm

- Alimentación 110 V o 220 V / 50-60 Hz y baterías integradas incl. cargador
- Control remoto alámbrico con pantalla color e indicación del nivel de carga de la batería para las funciones eléctricas
- Panel de comandos suplementario sobre la columna de la mesa
- Túnel continuo para los casetes radiográficos
- Rieles laterales para la instalación de accesorios (25 x 10 mm)
- Acolchado de poliuretano, antiestático y desmontable
- Movilidad asegurada por cuatro ruedas dobles Ø 125 mm, 2 ruedas con bloqueo central, 2 con dirección estabilizada
- Regulación eléctrica de la altura de 600 a 950 mm
- Regulación eléctrica Trendelenburg de -30° a +25°
- Regulación lateral eléctrica, 20° en ambos lados
- Regulación eléctrica del respaldo de -40° a +70°
- Posibilidad de posición flex / reflex
- Puesta a cero automática
- Peso de la mesa: 175 kg
- Volumen: (L x Ancho) 910 mm x 510 mm



Adapté pour intervention en position assise
Adecuado para operaciones en posición sentada



Dossier réglable électriquement
Regulación eléctrica del respaldo



505325





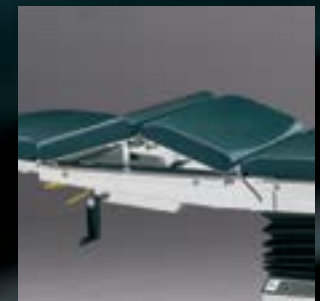













identique au modèle 505320, mais avec plateau de table à translation longitudinale électrique jusqu'à 310 mm (155 mm dans chaque direction)

idéntico al modelo 505320 pero con plataforma de la mesa con traslación longitudinal eléctrica hasta 310 mm (155 mm en cada dirección)



MAT5000 III - TECHNIQUE ET PLUS

MAT5000 III - TÉCNICA Y MÁS

						
		Plage de réglage Rango de regulación	501130	501135 Nouveau/Nuevo	503220	503225
	Réglage de la hauteur Regulación de la altura	750-1000 mm	●	●	●	●
	Réglage de la hauteur Regulación de la altura	750-1050 mm				
	Réglage de la hauteur Regulación de la altura	600-950 mm				
	Réglage en proclive / déclive Regulación Trendelenburg	-30° / +30°	●	●	●	●
	Réglage en proclive / déclive Regulación Trendelenburg	-30° / +25°				
	Réglage latéral Regulación lateral	-20° / +20°	●	●	●	●
	Réglage du dossier Regulación del respaldo	-40° / +70°	●	●	●	●
	Plateau de table à translation Plataforma de la mesa con traslación	310 mm		●		●
	Mise à zéro Puesta a cero					
	Position flex / reflex Posición flex / reflex		●	●	●	●
	Frein central Freno central		●	●	●	●
	Billot Tablero		●	●	●	●
	5e roue 5ª rueda		●	●	●	●
	Charge admissible Carga de trabajo segura		150 kg	150 kg	200 kg	200 kg

								
25	504220	504225	504320 Nouveau/Nuevo	504325 Nouveau/Nuevo	505220 Nouveau/Nuevo	505225 Nouveau/Nuevo	505320 Nouveau/Nuevo	505325 Nouveau/Nuevo
	●	●	●	●				
					●	●	●	●
	●	●	●	●	●	●	●	●
	●	●	●	●	●	●	●	●
	●	●	●	●	●	●	●	●
	●	●	●	●	●	●	●	●
	●	●	●	●	●	●	●	●
	● ●	● ●	●	●	● ●	● ●	●	●
	●	●	●	●	●	●	●	●
	●	●	●	●	●	●	●	●
	●	●	●	●				
kg	150 kg	150 kg	200 kg	200 kg	150 kg	150 kg	200 kg	200 kg

● pompe à pied hydraulique ● manuel ● électrique ● en option
bomba hidráulica que seacciona con el pie manual eléctrico opcional

FONCTIONS

FUNCIÓNES

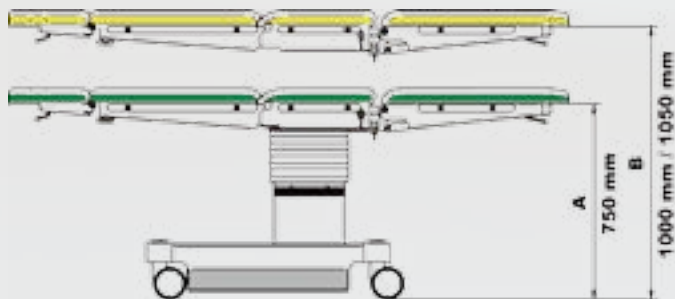

Modèle / Modelo	Plage de réglage / Rango de regulación	
	Hauteur / Altura A	Hauteur / Altura B
501130 / 501135 / 503220 / 503225	750 mm	1000 mm
504220 / 504225 / 504320 / 504325	750 mm	1050 mm

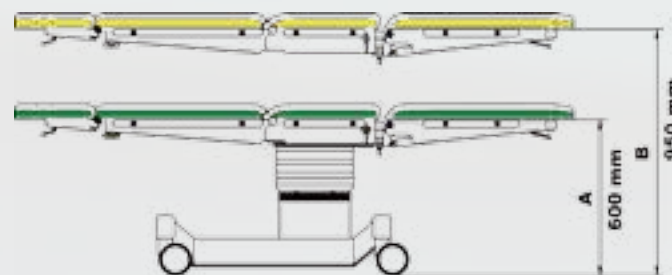

Modèle / Modelo	Plage de réglage / Rango de regulación	
	Hauteur / Altura A	Hauteur / Altura B
505220 / 505225 / 505320 / 505325	600 mm	950 mm

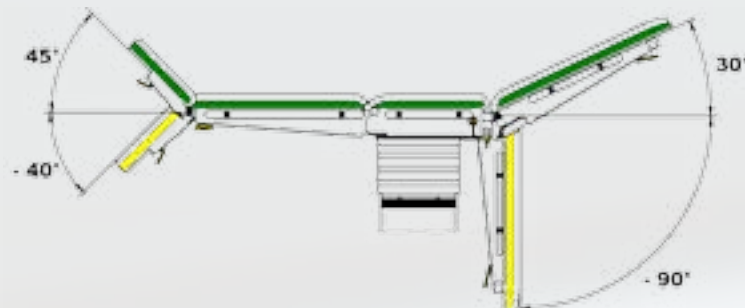
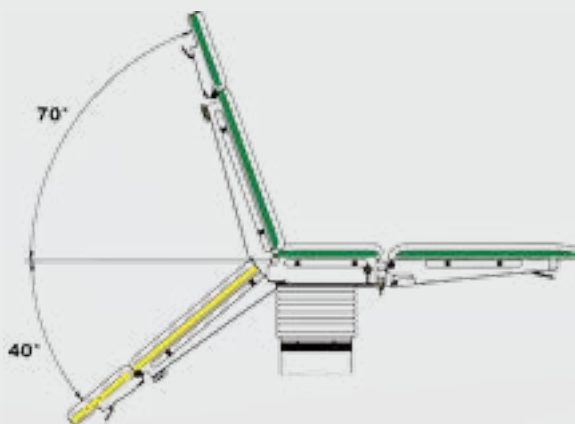
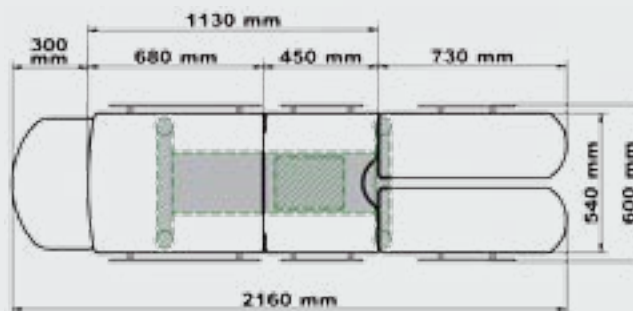
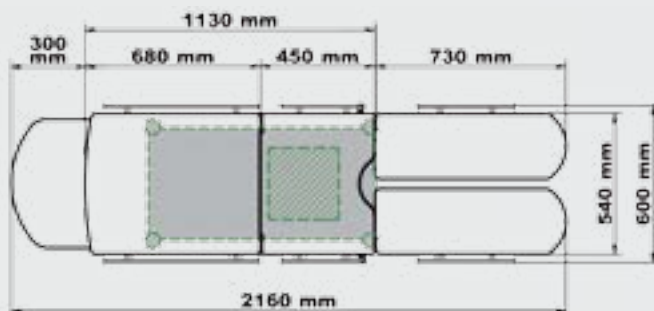

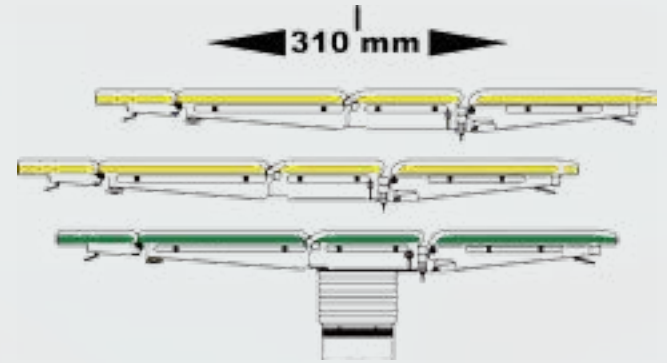
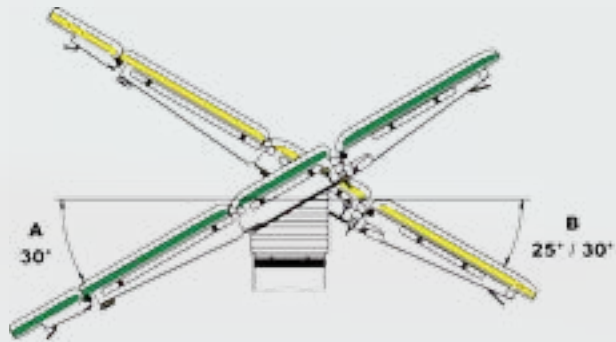

Modèle / Modelo	Plage de réglage / Rango de regulación	
	A	B
501130 / 501135 / 503220 / 503225	30°	30°
504220 / 504225 / 504320 / 504325	30°	25°
505220 / 505225 / 505320 / 505325	30°	25°

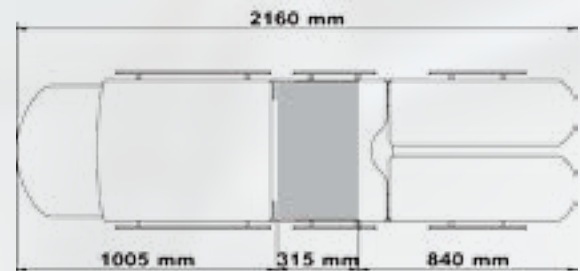
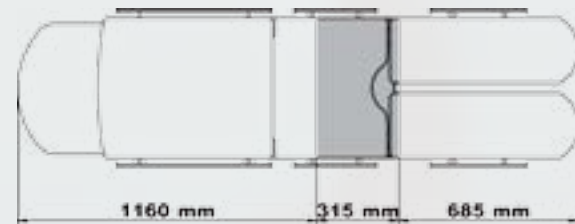
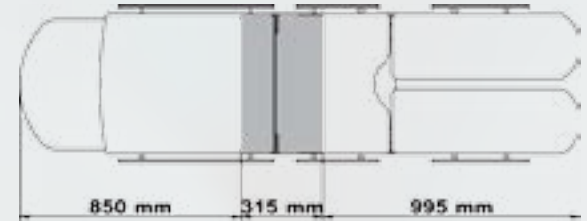
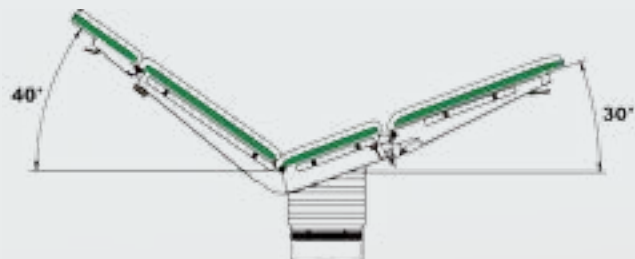

NOTRE GAMME COMPLÈTE:

NUESTRA GAMA DE PRODUCTOS COMPLETA:



made in Germany



Forte de 30 ans d'expériences dans le domaine médical et doué d'un savoir faire unique, notre équipe de professionnels, à la pointe des nouvelles technologies, saura répondre à tous vos besoins: réparations, mise en conformité du matériel, révisions...

Notre réseau de commerciaux formé de manière continue, est à votre service sur l'ensemble du territoire national.



Alphacoméd SARL

ZI Athelia 2
145, impasse du serpolet
13704 La Ciotat Cedex
France

Tel: +33 (0) 04 42 73 10 89
Fax: +33 (0) 04 42 73 10 03
email: alpha@alphacoméd.com
www.alphacoméd.com